

XC6206 シリーズ

JTR03005-008b

低 ESR コンデンサ対応 正電圧レギュレータ

■概要

XC6206シリーズは、小さな入出力電位差で大電流を取り出すことを目的とした、CMOSプロセスの正電圧出力の3端子レギュレータです。内部は基準電圧源、誤差増幅器、ドライバトランジスタ、電流制限回路等から構成されています。CMOSプロセスとレーザートリミングにより低消費電流・高精度を実現しています。

出力安定化コンデンサ(CL)にセラミックコンデンサ等の低ESRコンデンサにも対応しています。また、電流制限のフォールドバック回路により出力電流の制限と出力端子の短絡保護として動作します。

出力電圧は、レーザートリミングにより内部にて1.2V~5.0Vまで、0.1Vステップで設定可能です。

パッケージは用途に合わせて、SOT-23、SOT-89、USP-6Bから選択できます。

■用途

- スマートフォン・携帯電話
- 携帯ゲーム機
- DSC / Camcorder
- デジタルオーディオ
- リファレンス用電源
- 汎用電源

■特長

最大出力電流	: 200mA(3.0V 品)
入出力電位差	: 250mV @ 100mA(3.0V 品)
最大動作電圧	: 6.0V
出力設定電圧範囲	: 1.2 ~ 5.0V(0.1V ステップ)
高精度	: $\pm 2\%$ @ $V_{OUT} \geq 1.5V$ $\pm 30mV$ @ $V_{OUT} < 1.5V$ $(\pm 1\%$ @ $V_{OUT} \geq 2.0V)$
低消費電流	: 1.0 μ A(TYP.)
低 ESR コンデンサ	: セラミックコンデンサ対応
保護回路	: 電源制限回路内蔵
パッケージ	: SOT-23 SOT-89 USP-6B
動作周囲温度	: $-40^{\circ}C \sim 85^{\circ}C$
環境への配慮	: EU RoHS 指令対応、鉛フリー

■代表標準回路

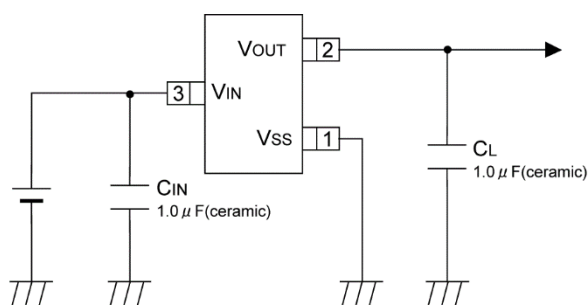

■代表特性例

XC6206P302

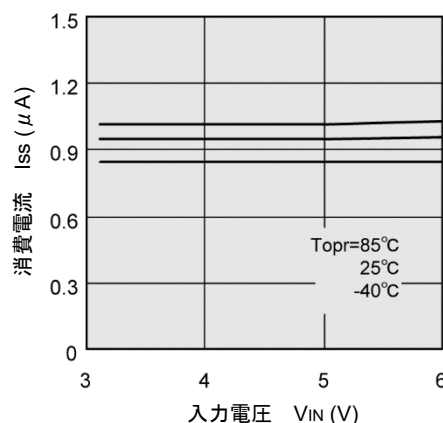

XC6206 シリーズ

■ブロック図

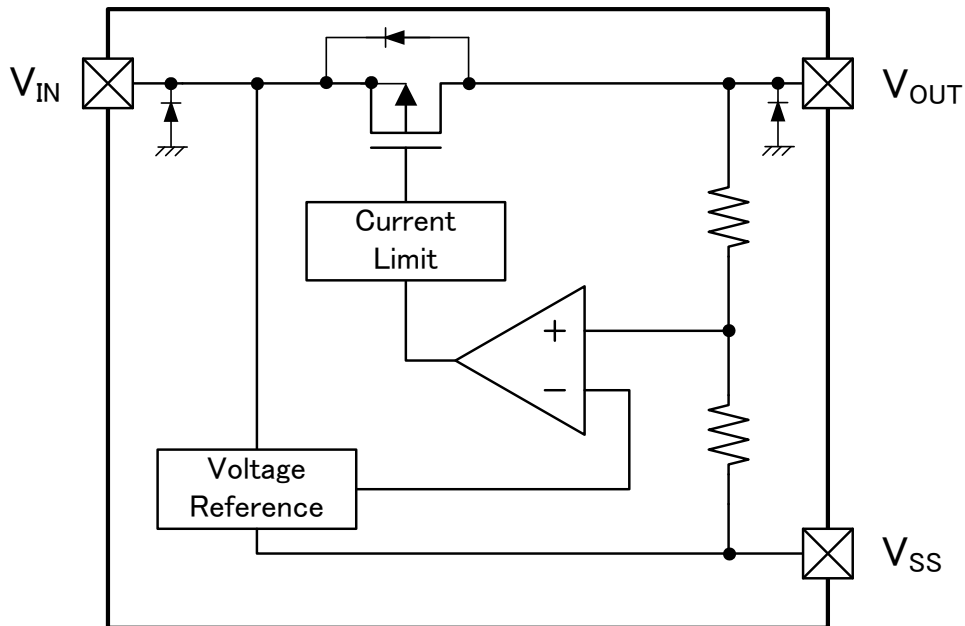

*上図のダイオードは静電保護用のダイオードと寄生ダイオードです。

■製品分類

●品番ルール

XC6206P①②③④⑤-⑥^(*)

記号	項目	シンボル	説明
①②	出力電圧	12 ~ 50	例 : 3.0V 品 ⇒ ①=3、②=0
③	精度	2	±2% ($V_{OUT} \geq 1.5V$), ($V_{OUT} < 1.5V$)
		1	±1% ($V_{OUT} \geq 2.0V$)
④⑤-⑥	パッケージ (発注単位)	MR-G	SOT-23 (3,000pcs/Reel)
		PR-G	SOT-89 (1,000pcs/Reel)
		DR-G	USP-6B (3,000pcs/Reel)

(*)“-G”は、ハロゲン&アンチモンフリーかつ EU RoHS 対応製品です。

■端子配列

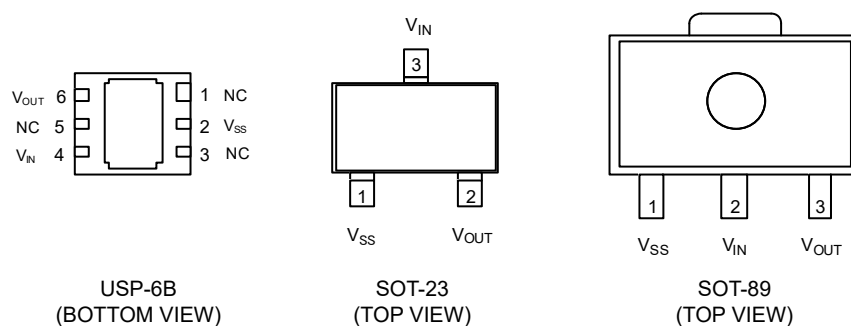

*UPS-6B の放熱板はオープンでご使用下さい。
尚、放熱板の電位をとる場合は V_{IN} (4 番 pin)へ接続してください。

■端子説明

端子番号			端子名	機能
SOT-23	SOT-89	USP-6B		
1	1	2	V _{SS}	グランド端子
3	2	4	V _{IN}	電源入力端子
2	3	6	V _{OUT}	出力端子
-	-	1, 3, 5	NC	未接続

■絶対最大定格

項目	記号	定格	単位
入力電圧	V _{IN}	-0.3 ~ 7.0	V
出力電流	I _{OUT}	500 ^{(*)1}	mA
出力電圧	V _{OUT}	-0.3 ~ V _{IN} + 0.3	V
許容損失	SOT-23	250 (IC 単体)	mW
		500 (40mm x 40mm 標準基板) ^{(*)2}	
	SOT-89	500 (IC 単体)	
		1000 (40mm x 40mm 標準基板) ^{(*)2}	
	USP-6B	120 (IC 単体)	
		1000 (40mm x 40mm 標準基板) ^{(*)2}	
動作周囲温度	Topr	-40 ~ 85	°C
保存温度	Tstg	-55 ~ 125	°C

(*)1 I_{OUT} は Pd / (V_{IN}-V_{OUT})以下でご使用下さい。

(*)2 基板実装時の許容損失の参考データとなります。実装条件はパッケージインフォメーションをご参照下さい。

■ 電気的特性

Ta=25°C

電気的特性	記号	測定条件	MIN.	TYP.	MAX.	単位	測定回路	
出力電圧 (標準) ⁽²⁾	V _{OUT(E)} ⁽³⁾	I _{OUT} =30mA	V _{OUT(T)} <1.5V	-0.03	V _{OUT(T)} ⁽⁴⁾	+0.03	②	
出力電圧 (高精度) ⁽²⁾			V _{OUT(T)} ≥1.5V	×0.98		×1.02		
		I _{OUT} =30mA	V _{OUT(T)} ≥2.0V	×0.99		×1.01		
消費電流	I _{DD}		-	1.0	3.0	μA	①	
負荷安定度	ΔV _{OUT}	V _{OUT(T)} ≤1.8V, 1mA≤I _{OUT} ≤50mA		-	-	E-1 ⁽⁵⁾	mV	②
		V _{OUT(T)} >1.8V, 1mA≤I _{OUT} ≤100mA						
入出力電位差 1	Vdif1 ⁽⁶⁾	I _{OUT} =30mA		-	E-2 ⁽⁵⁾		mV	②
入出力電位差 2	Vdif2 ⁽⁶⁾	V _{OUT(T)} ≤1.8V, I _{OUT} =60mA		-	E-3 ⁽⁵⁾			
		V _{OUT(T)} >1.8V, I _{OUT} =100mA						
入力安定度	ΔV _{OUT} / (ΔV _{IN} ・V _{OUT})	V _{OUT(T)} <4.5V, V _{OUT(T)} +1.0V≤V _{IN} ≤6.0V, I _{OUT} =30mA		-	0.05	0.25	%V	②
		V _{OUT(T)} ≥4.5V, 5.5V≤V _{IN} ≤6.0V, I _{OUT} =30mA						
最大出力電流	I _{OUTMAX}	V _{OUT} ≥V _{OUT(E)} ×0.9		E-4 ⁽⁵⁾	-	-	mA	②
短絡電流	I _{SHORT}	V _{OUT} =V _{SS}		-	E-5 ⁽⁵⁾	-	mA	②
入力電圧	V _{IN}			1.8	-	6.0	V	②
出力電圧温度特性	ΔV _{OUT} / (ΔT _{opr} ・V _{OUT})	I _{OUT} =30mA, -40°C≤T _{opr} ≤85°C		-	±100	-	ppm/°C	②

⁽¹⁾ 特に指定がない場合は、V_{IN}=V_{OUT(T)}+1.0V

⁽²⁾ (標準) : ±2%品 (1.5V≤V_{OUT(T)}), ±0.03V (1.5V>V_{OUT(T)})

(高精度) : ±1%品 (2.0V≤V_{OUT(T)})

⁽³⁾ V_{OUT(E)} : 実際の出力電圧値。

⁽⁴⁾ V_{OUT(T)} : 設定出力電圧。

⁽⁵⁾ E-1、E-2、E-3、E-4、E-5 は別表参照。

⁽⁶⁾ Vdif={V_{IN1}-V_{OUT1}}と定義。

V_{IN1} : 入力電圧を徐々に下げて V_{OUT1} が出力された時の入力電圧値。

V_{OUT1} : I_{OUT} 毎に十分安定した V_{IN}(=V_{OUT(T)}+1.0V)を入力したときの出力電圧に対して 98%の電圧。

⁽⁷⁾ C_Lとして 1.0μF 以上の低 ESR セラミックコンデンサ使用可能。

■電気的特性

設定電圧	E-1	E-2		E-3		E-4	E-5
	負荷安定度	入出力電位差 1		入出力電位差 2		最大出力電流	短絡電流
	ΔV_{OUT} (mV)	V_{dif1} (mV)		V_{dif2} (mV)		I_{OUTMAX} (mA)	I_{SHORT} (mA)
$V_{OUT(T)}$	MAX.	TYP.	MAX.	TYP.	MAX.	MIN.	TYP.
1.2	40	460	760	700	960	60	180
1.3		400	650				
1.4		350	590	580	860		
1.5	45	300	510			450	810
1.6		250	450				
1.7		200	410				
1.8		150	390	350	710	80	
1.9	50	100	370				780
2.0							120
2.1							
2.2							
2.3	55	100	370	350	710	150	
2.4							
2.5							
2.6							
2.7	60	75	350	250	680	200	
2.8							
2.9							
3.0							
3.1	65	75	350	250	680	200	
3.2							
3.3							
3.4							
3.5	70	60	320	200	630	250	
3.6							
3.7							
3.8							
3.9	75	60	320	200	630	250	
4.0							
4.1							
4.2							
4.3	80	50	290	175	600	100	
4.4							
4.5							
4.6							
4.7	75	60	320	200	630	250	
4.8							
4.9							
5.0	80	50	290	175	600		

■ 測定回路

測定回路 ①

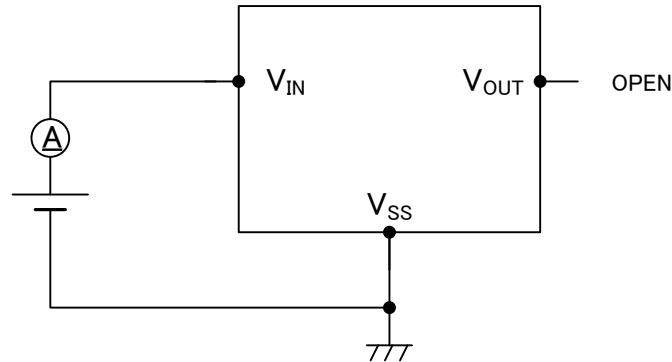

測定回路 ②

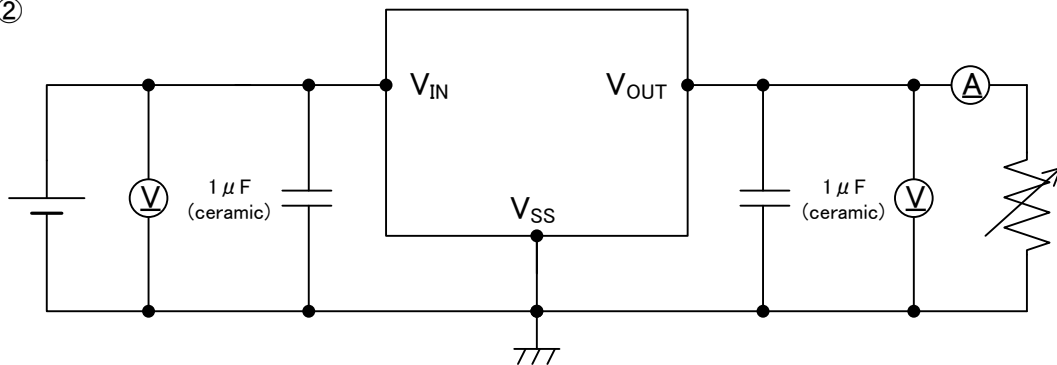

■ 使用上の注意

- 1) 一時的、過渡的な電圧降下および電圧上昇等の現象について。
絶対最大定格を超える場合には、劣化または破壊する可能性があります。
- 2) 配線のインピーダンスが高い場合、出力電流によるノイズの回り込みや位相ずれを起こしやすくなり動作が不安定になることがあります。特に V_{IN} 及び V_{SS} の配線は十分強化して下さい。
- 3) C_{IN} , C_L は出来るだけ配線を短くして IC の近くに配置して下さい。
- 4) C_{IN} , C_L は使用するコンデンサのバイアス依存、温度特性などによる容量抜けの影響、また、ESR の影響で安定した位相補償が出来なくなる恐れがある為使用するコンデンサの選定には十分ご注意下さい。
- 5) 入出力電位差が極めて小さい条件で使用する場合、出力が不安定動作をする事があります。使用する条件下で十分評価の上ご使用下さい。
- 6) 当社では製品の改善、信頼性の向上に努めております。しかしながら、万が一のためにフェールセーフとなる設計およびエージング処理など、装置やシステム上で十分な安全設計をお願いします。

■ 特例

(1) 出力電圧－出力電流

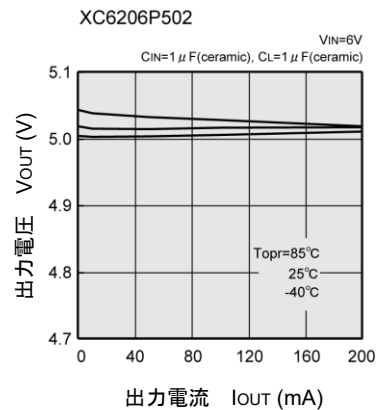
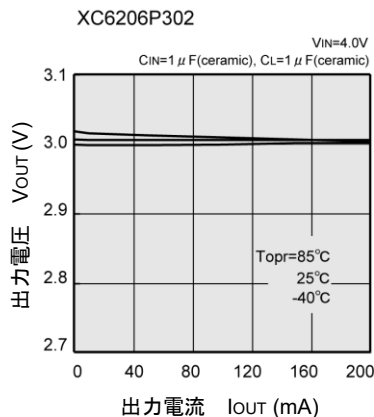
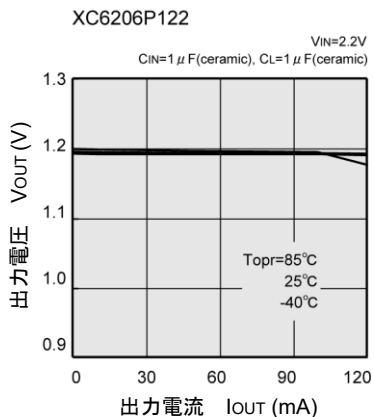

(2) 電流制限

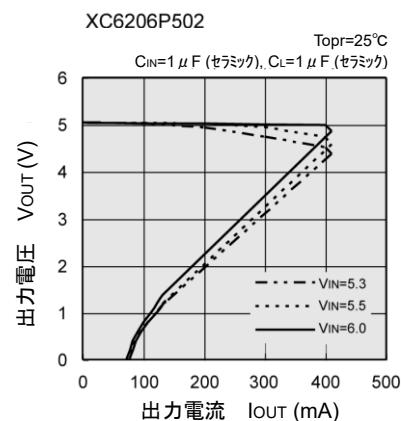
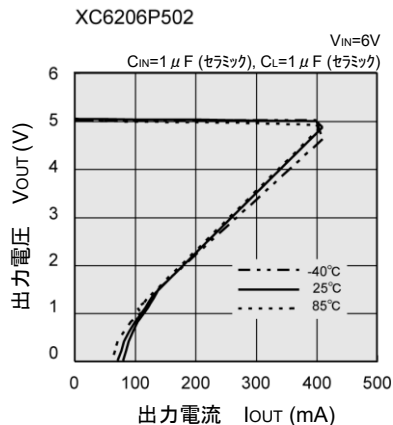
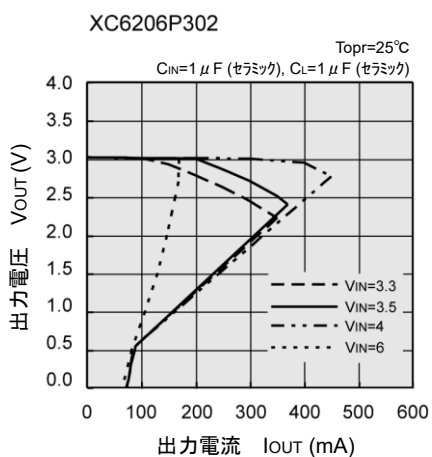
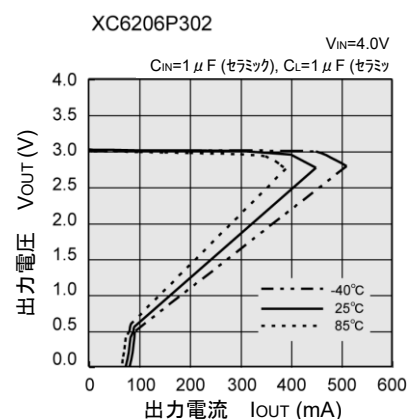
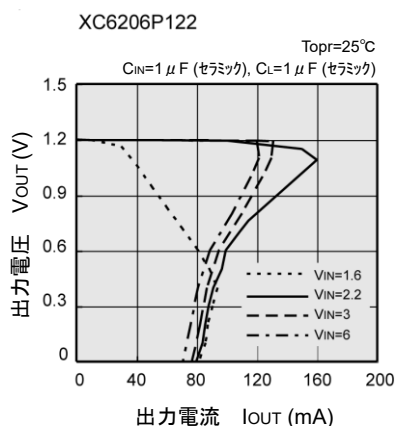
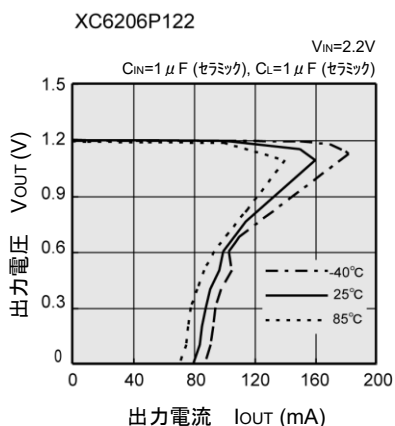

XC6206 シリーズ

■ 特性例

(3) 出力電圧—入力電圧

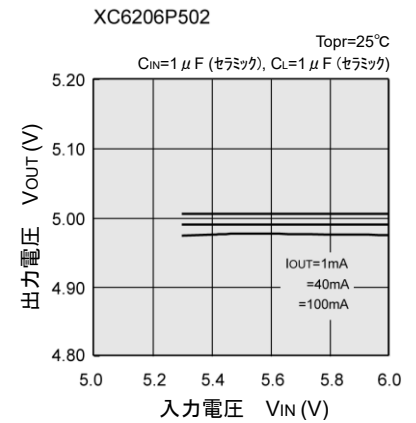
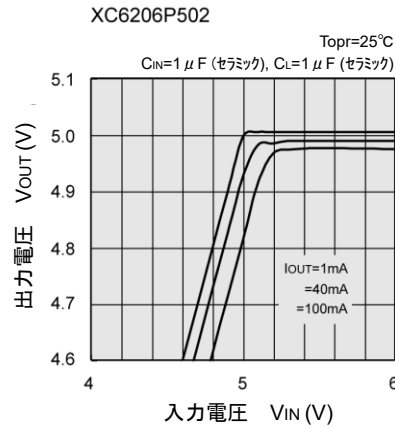
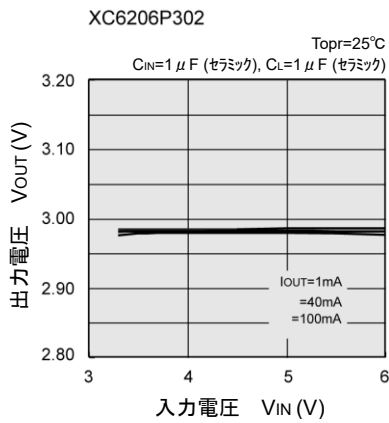
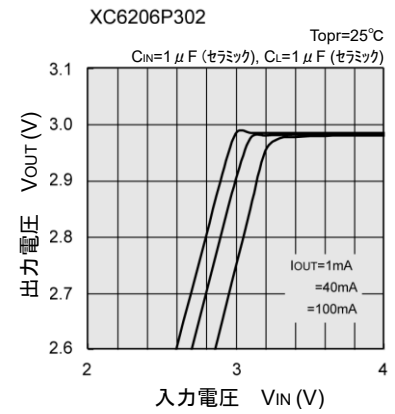
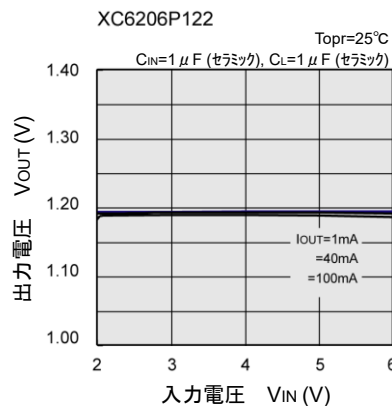
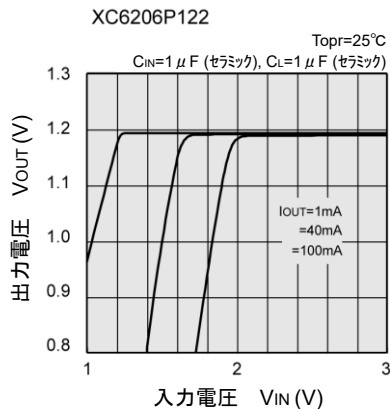

(4) 入出力電位差—出力電流

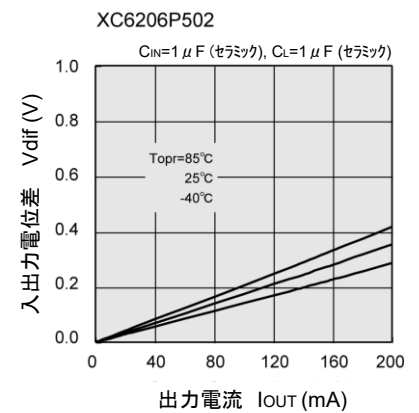
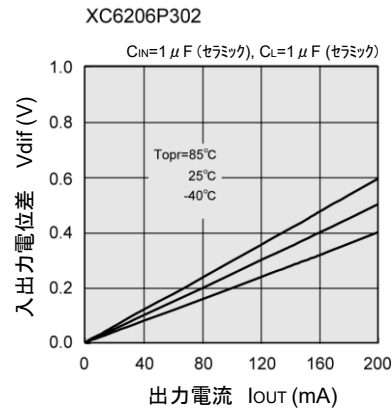
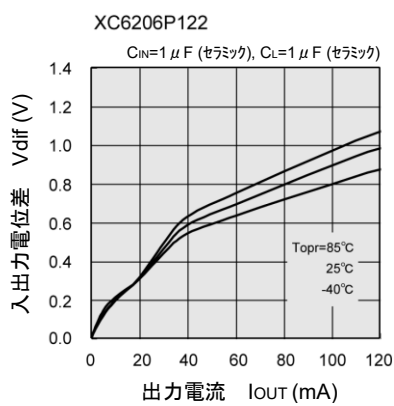

■ 特性例

(5) 消費電流—入力電圧

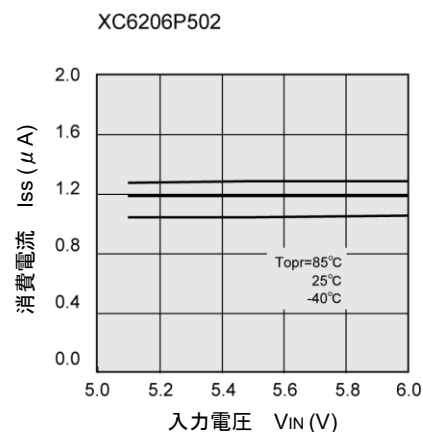
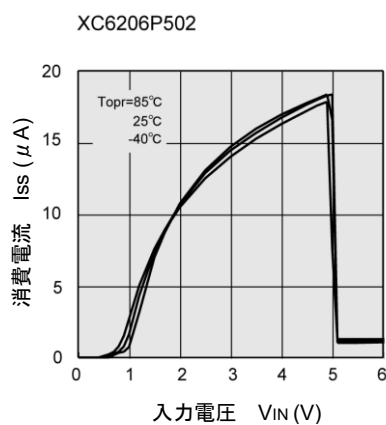
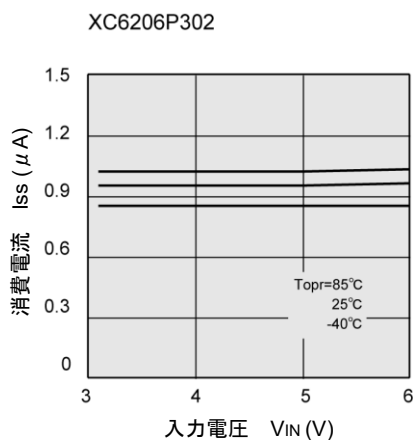
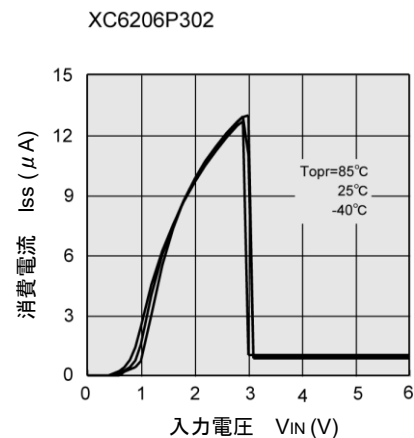
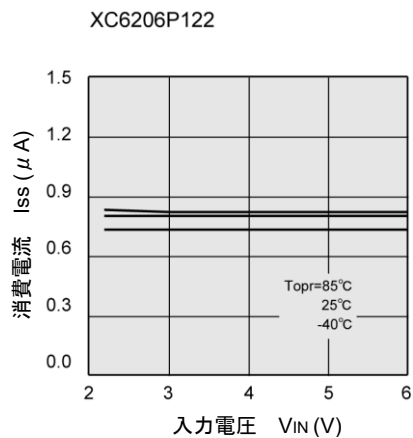
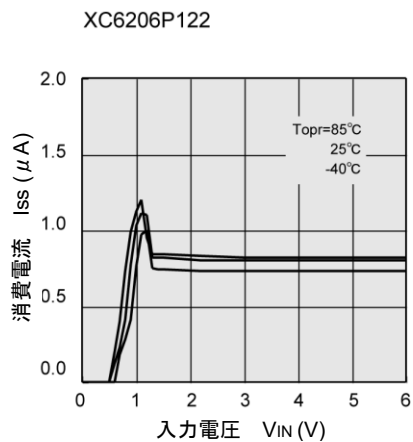

(6) 出力電圧—周囲温度

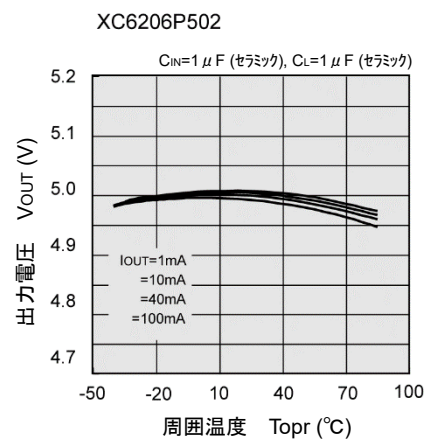
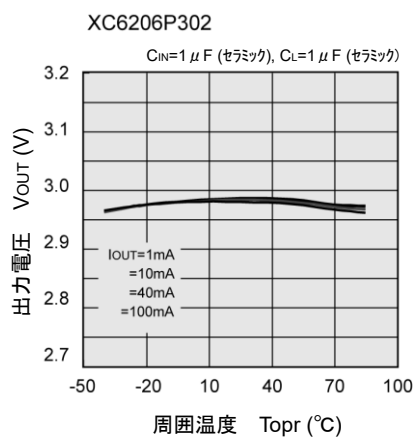
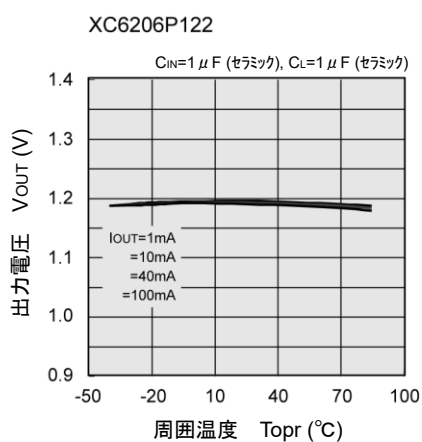

■ 特性例

(7) 出力電圧—周囲温度

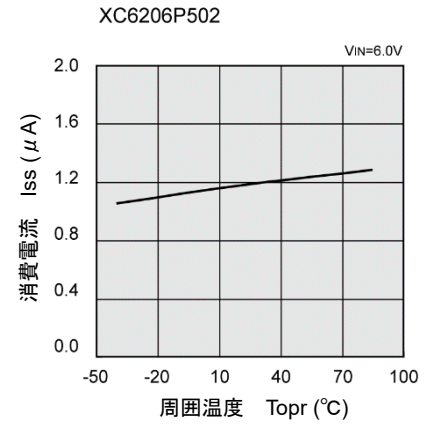
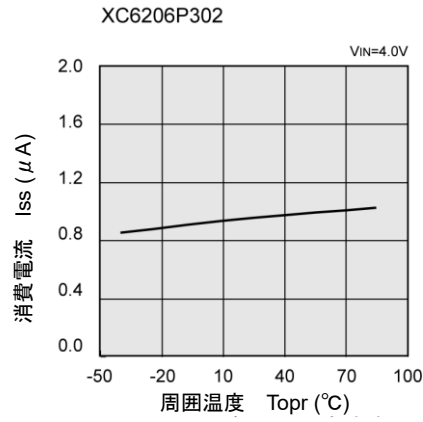
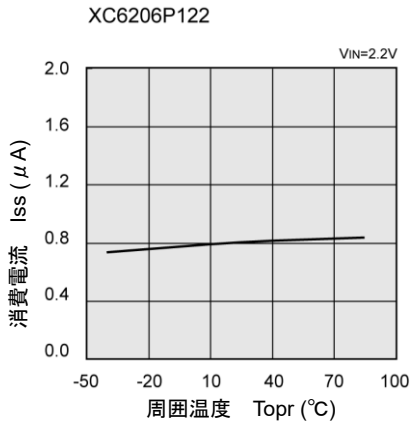

(8) 入力過渡応答 1

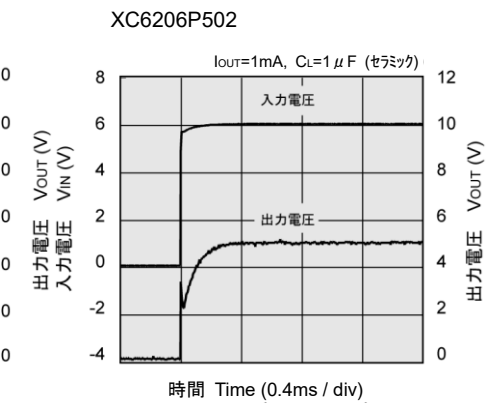
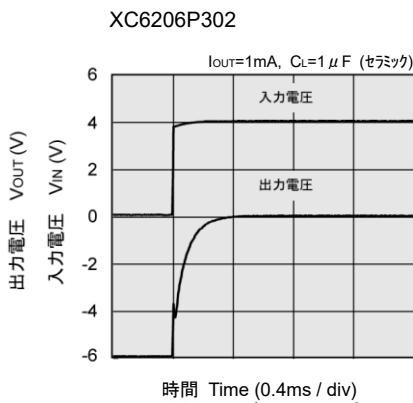
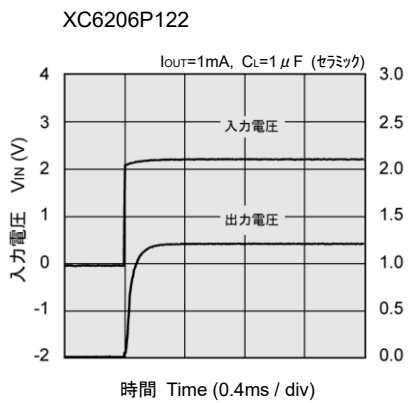
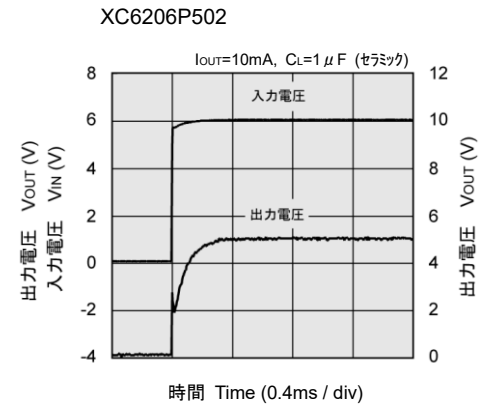
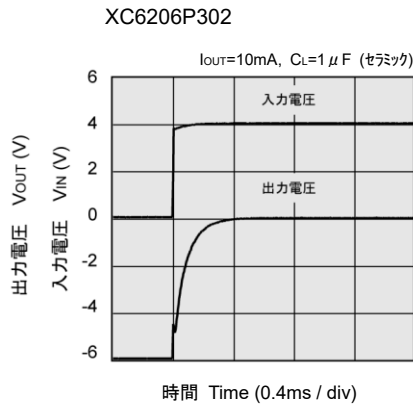
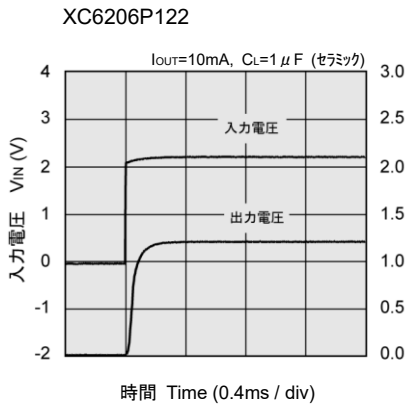

■ 特性例

(9) 入力過渡応答 2

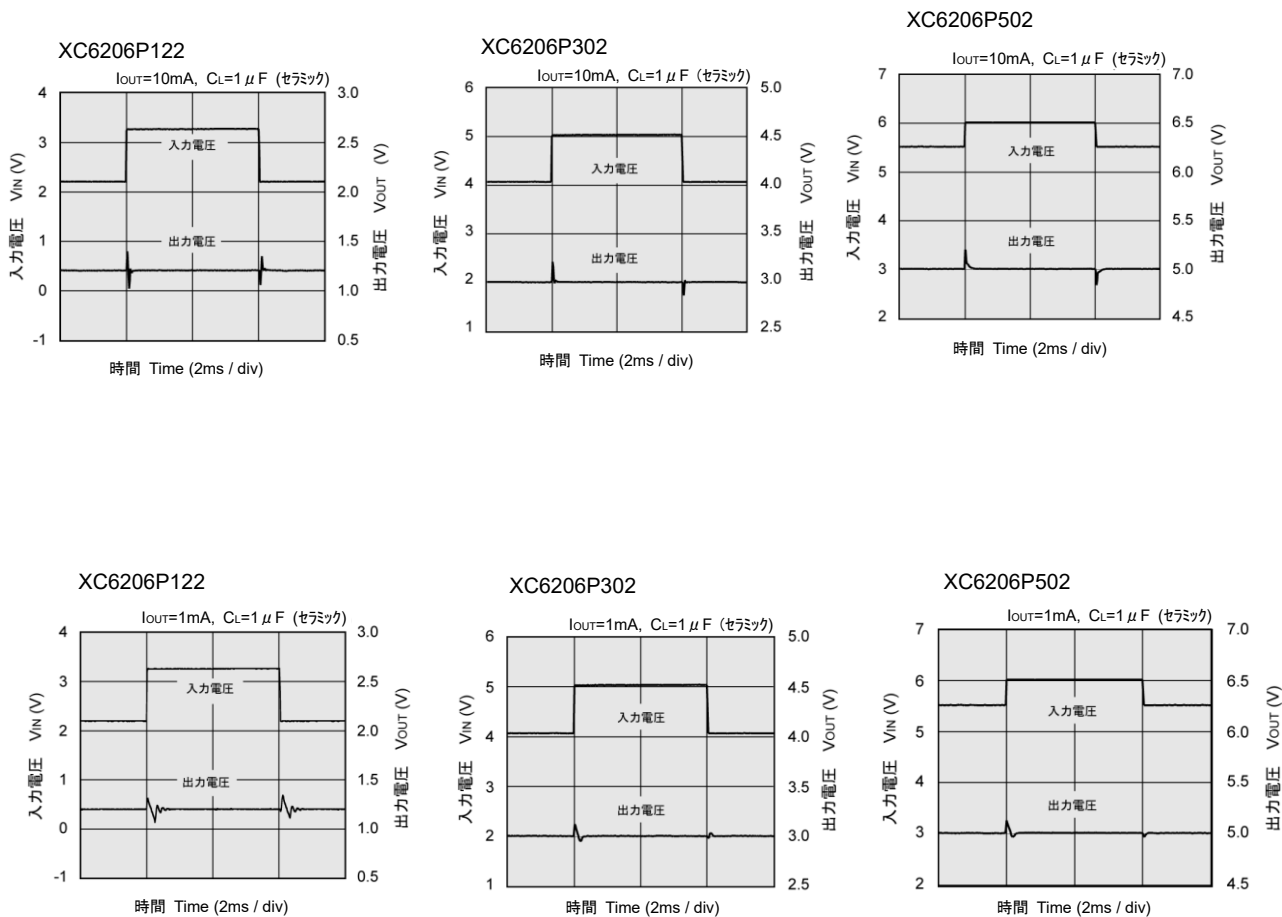

(10) 負荷過渡応答

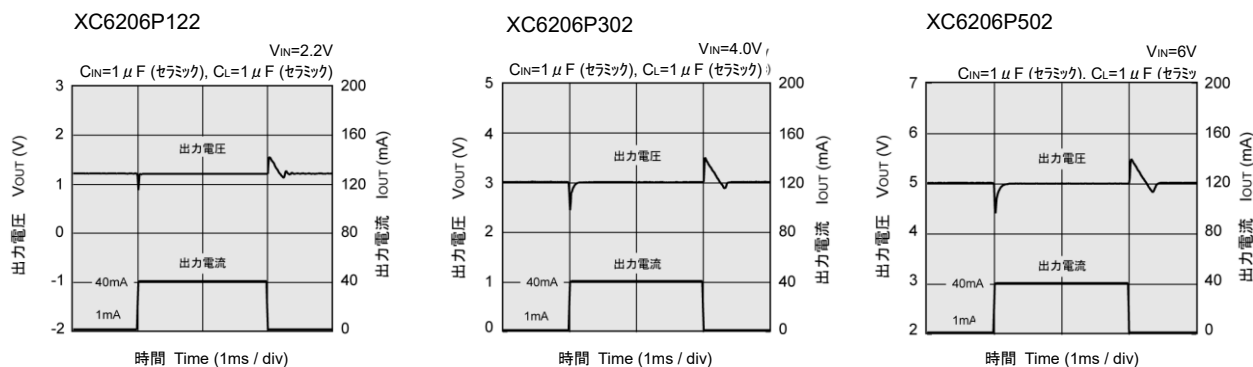

■ 特性例

(11) リプル除去率

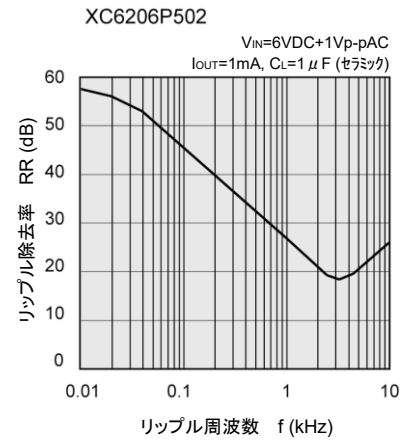
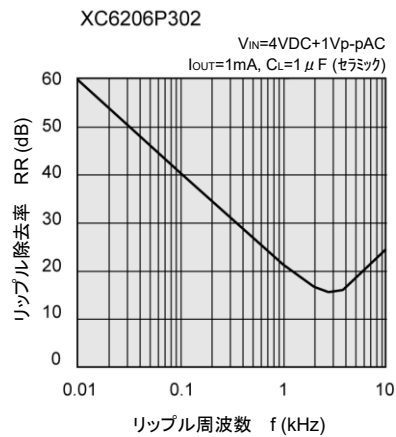
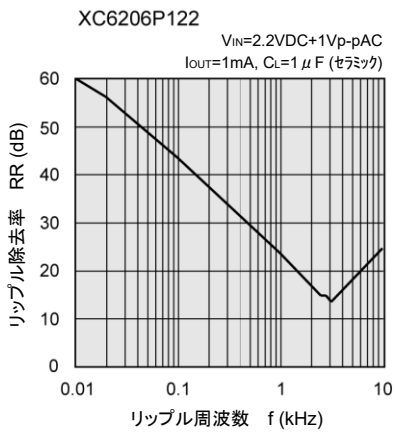
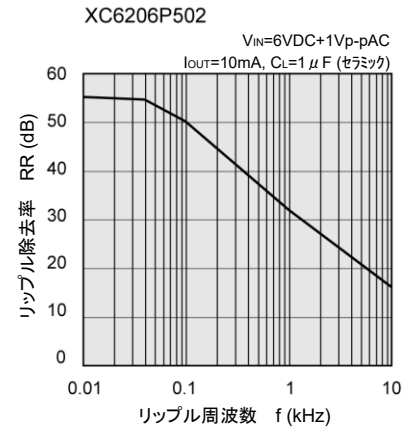
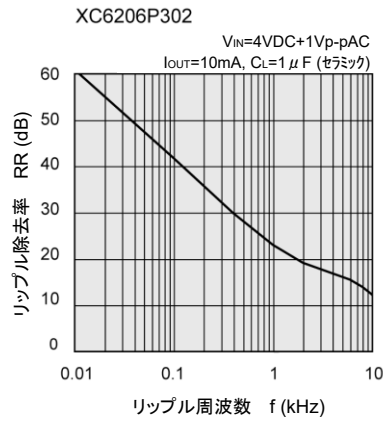
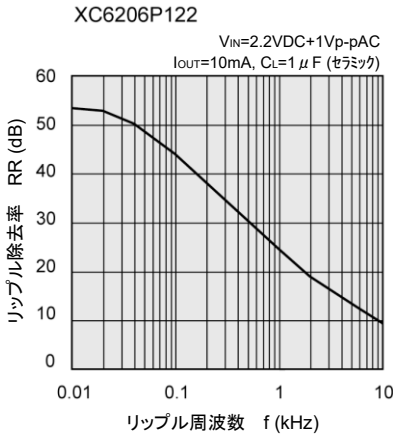

■ パッケージインフォメーション

最新のパッケージ情報については www.torex.co.jp/technical-support/packages/ をご覧ください。

PACKAGE	OUTLINE / LAND PATTERN	THERMAL CHARACTERISTICS
SOT-23	SOT-23 PKG	SOT-23 Power Dissipation
SOT-89	SOT-89 PKG	SOT-89 Power Dissipation
USP-6B	USP-6B PKG	USP-6B Power Dissipation

XC6206 シリーズ

■マーキング

●SOT-23 / SOT-89

① 製品番号を表す。

シンボル	品名表記例
6	XC6206Pxxxx

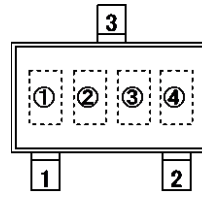

SOT-23
(TOP VIEW)

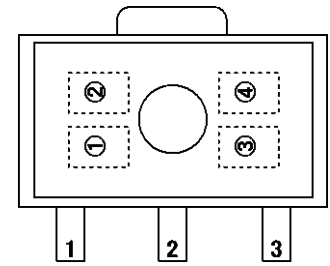

SOT-89
(TOP VIEW)

② 3端子レギュレータを表す。

シンボル		品名表記例
電圧=0.1~3.0V	電圧=3.1~6.0V	
5	6	XC6206Pxxxx

③ 出力電圧を表す。

シンボル	出力電圧 (V)			シンボル	出力電圧 (V)		
0	-	3.1	-	F	1.6	4.6	-
1	-	3.2	-	H	1.7	4.7	-
2	-	3.3	-	K	1.8	4.8	-
3	-	3.4	-	L	1.9	4.9	-
4	-	3.5	-	M	2.0	5.0	-
5	-	3.6	-	N	2.1	-	-
6	-	3.7	-	P	2.2	-	-
7	-	3.8	-	R	2.3	-	-
8	-	3.9	-	S	2.4	-	-
9	-	4.0	-	T	2.5	-	-
A	-	4.1	-	U	2.6	-	-
B	1.2	4.2	-	V	2.7	-	-
C	1.3	4.3	-	X	2.8	-	-
D	1.4	4.4	-	Y	2.9	-	-
E	1.5	4.5	-	Z	3.0	-	-

④ 製造ロットを表す。

0~9、A~Zを繰り返す。(但し、G、I、J、O、Q、Wは除く。)

●USP-6B

①② 製品シリーズを表す。

シンボル		品名表記例
①	②	
0	6	XC6206PxxxDx

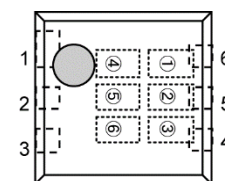

USP-6B
(TOP VIEW)

③ 3端子レギュレータを表す。

シンボル	品名表記例
P	XC6206PxxxDx

④⑤ 出力電圧を表す。

シンボル		出力電圧 (V)	品名表記例
④	⑤		
3	3	3.3	XC6206P33xDx
5	0	5.0	XC6206P50xDx

⑥ 製造ロットを表す。

0~9、A~Zを繰り返す。(但し、G、I、J、O、Q、Wは除く。)

9. 本データシートに記載された内容(製品仕様、特性、データ等)は、改善のために予告なしに変更することがあります。製品のご使用にあたっては、その最新情報を当社または当社代理店へお問い合わせ下さい。
10. 本データシートに記載された内容は、製品の代表的動作及び特性を説明するものでありそれらの使用に関連して発生した第三者の知的財産権の侵害などに関し当社は一切その責任を負いません。又その使用に際して当社及び第三者の知的財産権の実施許諾を行うものではありません。
11. 本データシートに記載された製品或いは内容の情報を海外へ持ち出される際には、「外国為替及び外国貿易法」その他適用がある輸出関連法令を遵守し、必要な手続きを行って下さい。
12. 本製品は、1)原子力制御機器、2)航空宇宙機器、3)医療機器、4)車両・その他輸送機器、5)各種安全装置及び燃焼制御装置等々のように、その機器が生命、身体、財産等へ重大な損害を及ぼす可能性があるような非常に高い信頼性を要求される用途に使用されることを意図しておりません。これらの用途への使用は当社の事前の書面による承諾なしに使用しないで下さい。
13. 当社は製品の品質及び信頼性の向上に努めておりますが、半導体製品はある確率で故障が発生します。故障のために生じる人身事故、財産への損害を防ぐためにも設計上のフェールセーフ、冗長設計及び延焼対策にご留意をお願いします。
14. 本データシートに記載された製品には耐放射線設計はなされておりません。
15. 保証値を超えた使用、誤った使用、不適切な使用等に起因する損害については、当社では責任を負いかねますので、ご了承下さい。
16. 本データシートに記載された内容を当社の事前の書面による承諾なしに転載、複製することは、固くお断りします。

トレックス・セミコンダクター株式会社